

Woodbridge Fireplace Inc.



MODÈLES : SS-36(N/P)-BAY, SS-48(N/P)-BAY, SS-60(N/P)-BAY

MANUEL D'INSTALLATION ET D'UTILISATION



Nous recommandons que nos produits soient installés et servis par les professionnels qui sont certifiés aux États-Unis par NFI (institut national de cheminée).

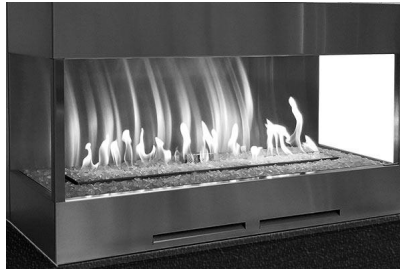



Satisfait à



Rapportez # 0401GF006S

ANSI Z21.97 - CSA 2.41-2017 "Outdoor Decorative Gas Appliances",
CSA 2.17-2017 "Gas-Fired Appliances for Use at High Altitudes"

 DANGER	MONOXYDE DE CARBONE Cet appareil peut produire du monoxyde de carbone, un gaz inodore.
	L'utilisation de cet appareil dans des espaces clos peut entraîner la mort. Ne jamais utiliser cet appareil dans un espace clos comme un véhicule de camping, une tente, une automobile ou une maison.

 DANGER
S'il y a une odeur de gaz:
<ol style="list-style-type: none">1. Coupez l'admission de gaz de l'appareil.2. Éteindre toute flamme nue.3. Si l'odeur persiste, éloignez-vous de l'appareil et appelez immédiatement le fournisseur de gaz ou le service d'incendie.

AVERTISSEMENT: Une installation, un ajustement, une modification, une réparation ou un entretien inapproprié peuvent être la cause de blessures ou de dommages. Veuillez lire attentivement les instructions d'installation, d'utilisation et d'entretien avant d'installer ou de réparer ce matériel.

 AVERTISSEMENT
<ol style="list-style-type: none">1. Ne pas entreposer ni utiliser de l'essence ni d'autres vapeurs ou liquides inflammables dans le voisinage de l'appareil, ni de tout autre appareil.2. Une bouteille de propane qui n'est pas raccordée en vue de son utilisation, ne doit pas être entreposée dans le voisinage de cet appareil ou de tout autre appareil.

 AVERTISSEMENT
Pour utilisation à l'extérieur seulement.

INSTALLATEUR : Laissez ce manuel avec l'appareil. CONSOMMATEUR : Maintenez ce manuel pour la future référence.
--

TABLE DES MATIÈRES

Consignes de sécurité importantes	3
Respect des normes	3
Charpentage du foyer	4
Dimensions du foyer	4
Avant l'installation.....	6
Ancrage du foyer au plancher.....	8
Raccordement électrique.....	13
Vérification du type de gaz	14
Vérification de la pression du gaz.....	15
Placement du gravier	17
Premier allumage de la veilleuse.....	18
Allumage du brûleur	19
Pour couper le gaz de l'appareil	20
Nettoyage et entretien.....	21
Dépannage	23
SIT Proflame Schéma de câblage	27
Éléments du foyer.....	28
Garantie	Verso du livret

RENSEIGNEMENTS RELATIFS À LA SÉCURITÉ



AVERTISSEMENTS

IMPORTANT

Cet appareil doit être inspecté avant utilisation, et au moins une fois par an, par un technicien d'entretien qualifié. Des nettoyages plus fréquents pourront être nécessaires, le cas échéant. Il est impératif que le logement des commandes, les brûleurs et les passages d'air de l'appareil soient maintenus propres.

ATTENTION DANGER

L'intoxication au monoxyde de carbone peut causer la mort!

Intoxication au monoxyde de carbone : Les premiers signes d'intoxication au monoxyde de carbone ressemblent à ceux de la grippe, avec des maux de tête, des vertiges ou de la nausée. Si vous ressentez ces symptômes, il se peut que le foyer ne fonctionne pas correctement.

Mettez-vous à l'air frais immédiatement! Faites intervenir un technicien d'entretien sur le foyer. Certaines personnes sont plus touchées que d'autres par le monoxyde de carbone. Il s'agit notamment des femmes enceintes, des personnes souffrant de maladies cardiaques ou pulmonaires, ou d'anémie, des personnes sous l'influence de l'alcool et des personnes se trouvant en altitude.

Gaz naturel : Le gaz naturel est inodore. Un produit lui donnant son odeur est ajouté au gaz. Cette odeur aide à détecter une fuite de gaz. Toutefois, l'odeur ajoutée au gaz peut s'atténuer. Il se peut donc que du gaz soit présent, même en l'absence d'odeur.

Assurez-vous d'avoir lu et compris tous les avertissements. Conservez

ce manuel pour référence. C'est votre guide du fonctionnement sûr et correct de cet appareil.

AVERTISSEMENT : Toute modification de cet appareil ou de ses commandes peut être dangereuse.

1. Cet appareil, tel qu'il est fourni, ne doit fonctionner qu'avec le type de gaz indiqué sur la plaquette signalétique.

2. Quand un appareil est destiné au raccordement à une canalisation fixe, son installation doit obligatoirement être conforme aux codes locaux ou, en l'absence de codes locaux, au Code national des gaz combustibles (*National Fuel Gas Code*), *ANSI Z223.1/NFPA 70* ou au Code international des gaz combustibles.

3. Tenir les alentours de cet appareil sans produits combustibles, essence ni autres vapeurs ou liquides inflammables.

4. Ne pas brûler de combustible solide dans le foyer après son installation. Ne pas faire cuire d'aliments, ni brûler du papier ou d'autres objets dans cet appareil.

5. Les enfants et les adultes doivent être avertis des dangers des surfaces à haute température, et doivent s'en tenir à l'écart pour éviter les brûlures ou l'inflammation de leurs vêtements.

6. Aucun vêtement ni autres matériaux inflammables ne doit être suspendu à cet appareil, ni placé sur l'appareil ou à proximité de celui-ci.

7. Les jeunes enfants doivent être surveillés étroitement à proximité de cet appareil.

8. Cet appareil, lorsqu'il est installé, doit obligatoirement être mis à la terre d'un point de vue électrique conformément aux codes locaux ou, en l'absence de codes locaux, au *Code national de l'électricité*, *ANSI/NFPA 70*.

9. Ne pas utiliser cet appareil si une des ses parties a été recouverte d'eau. Appeler immédiatement un technicien d'entretien qualifié pour inspecter l'appareil et remplacer les pièces du système de commande, ainsi que les commandes de gaz, ayant été sous l'eau.

10. Inspecter le brûleur avant chaque utilisation du foyer extérieur. Avant la mise en service de cet appareil, le brûleur doit obligatoirement être remplacé s'il est évident qu'il est endommagé.

11. Éteindre cet appareil et le laisser refroidir avant toute intervention d'entretien, d'installation ou de réparation. **Les dispositifs de protections ayant été déposés à l'occasion d'une intervention sur cet appareil doivent obligatoirement être remis en place avant la remise en service de celui-ci.** Seul un technicien qualifié doit installer, entretenir ou réparer cet appareil.

INSTALLATIONS À HAUTE ALTITUDE :

Cet appareil est prévu pour pouvoir être installé jusqu'à 1372 m (4500 pi) d'altitude. Pour une installation au-dessus de 1372 m, l'appareil devra obligatoirement être modifié à l'usine en fonction de l'altitude appropriée.

CODES LOCAUX

Installer et utiliser ce foyer extérieur avec précaution. Respecter les codes locaux.

En l'absence de codes locaux, utiliser la plus récente édition du Code national des gaz combustibles (*National Fuel Gas Code*) *ANSI Z223.1/NFPA 54*, disponibles auprès de :

- American National Standards Institute, Inc.,
1430 Broadway,
New York, NY 10018 (É.-U.A.)
- National Fire Protection Association, Inc.,
Batterymarch Park,
Quincy, MA 02269. (É.-U.A.)

CARACTÉRISTIQUES DU PRODUIT

CARACTÉRISTIQUES DU PRODUIT

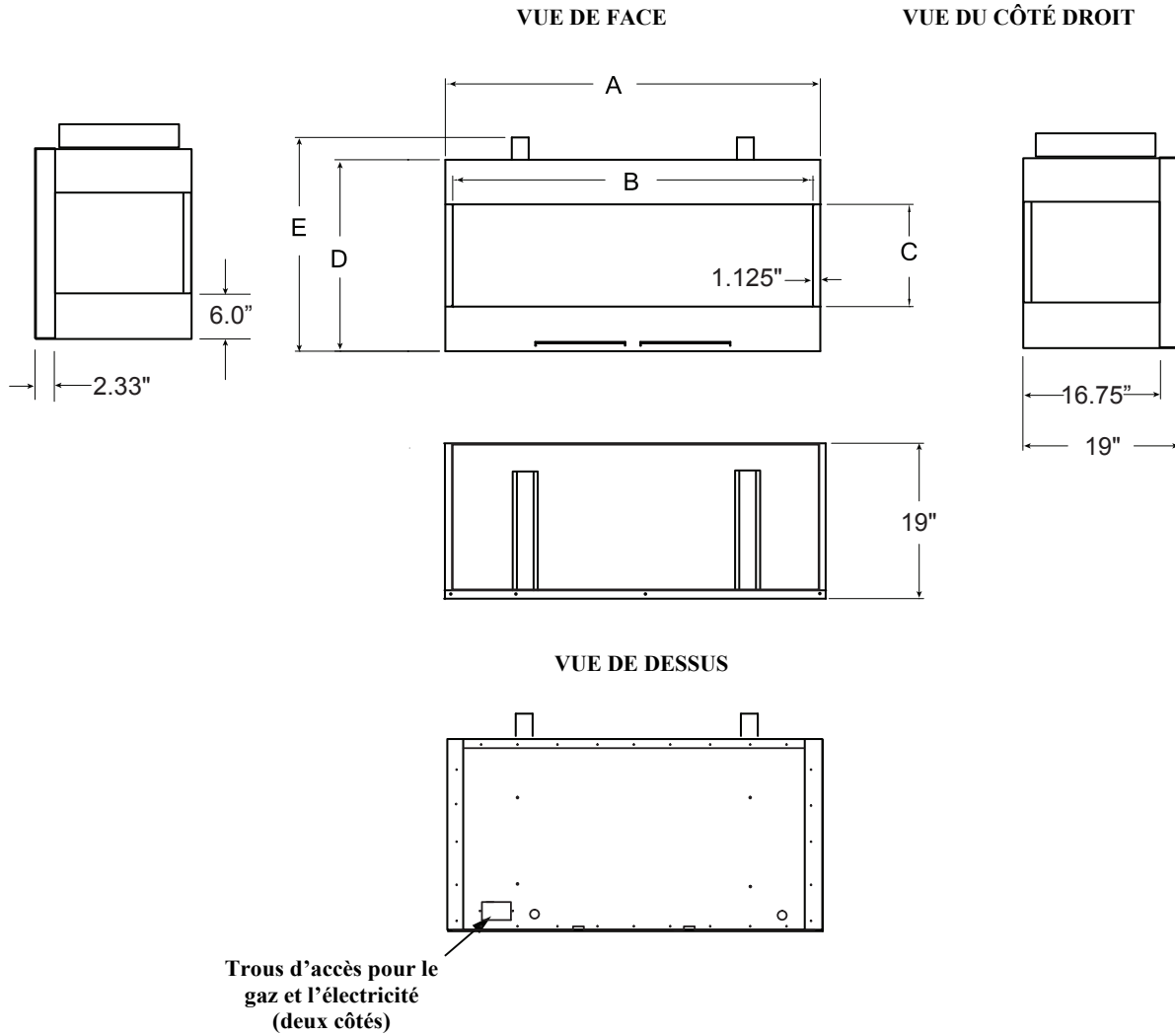

DIMENSIONS

	SS-36(N,P)-BAY	SS-48(N,P)-BAY	SS-60(N,P)-BAY
A	36"	48"	60"
B	33.75"	45.75"	57.75"
C	17"	13.5"	13.5"
D	30"	26"	26"
E	33.75"	29.75"	29.75"

CARACTÉRISTIQUES DU PRODUIT

CARACTÉRISTIQUES	SS-36N-BAY	SS-48N-BAY	SS-60N-BAY
Type de gaz	Natural	Natural	Natural
S.I.T. VALVE DE CONTRÔLE	880.001	880.001	880.001
Allumage	électronique	électronique	électronique
Pression d'admission	3.5" c.e.	3.5" c.e.	3.5" c.e.
Pression d'alimentation, MAX	10.5" c.e.	10.5" c.e.	10.5" c.e..
Pression d'alimentation, MIN	5.0" c.e.	5.0" c.e.	5.0" c.e.
Taille de l'orifice (Q-ty)	#34 (1)	#21 (1)	#30 (2)
Entrée, Btu/hre	40,000	60,000	75,000
Poids à l'expédition, Lb	135	155	175

CARACTÉRISTIQUES	SS-36P-BAY	SS-48P-BAY	SS-60P-BAY
Type de gaz	Propane	Propane	Propane
S.I.T. VALVE DE CONTRÔLE	880.002	880.002	880.002
Allumage	électronique	électronique	électronique
Pression d'admission	10.0" w.c.	10.0" w.c.	10.0" w.c.
Pression d'alimentation, MAX	13.0" w.c.	13.0" w.c.	13.0" w.c.
Pression d'alimentation, MIN	11.0" w.c.	11.0" w.c.	11.0" w.c.
Taille de l'orifice (Q-ty)	#49 (1)	#41 (1)	#48 (2)
Entrée, Btu/hre	38,000	56,000	75,000
Poids à l'expédition, Lb	135	155	175

CHOISIR L'EMPLACEMENT DE VOTRE FOYER

- 1) Avant d'installer cet appareil, il faut d'abord s'assurer de respecter les différents dégagements indiqués dans le présent document.
- 2) Cet appareil doit être installé dans un endroit ouvert, qui bénéficie d'une circulation d'air constante et d'une ventilation naturelle, et où les émissions de gaz et les produits de combustion sont rapidement dispersés par le vent et l'aération naturelle.
- 3) Certains matériaux ou articles peuvent devenir dangereux s'ils sont placés à proximité de l'appareil et exposés à la chaleur qui s'en dégage.

Généralement, on entend par « extérieur » un espace ouvert, sans mur. Si ce n'est pas le cas, l'espace en question doit respecter les exigences décrites ci-dessous.

Espace fermé par des murs de tous les côtés, sans toit, avec au moins une ouverture permanente au niveau du sol.

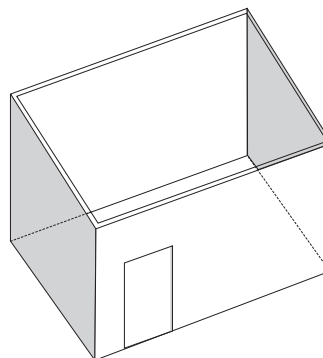

Espace partiellement fermé muni d'un toit et de deux murs ou moins.

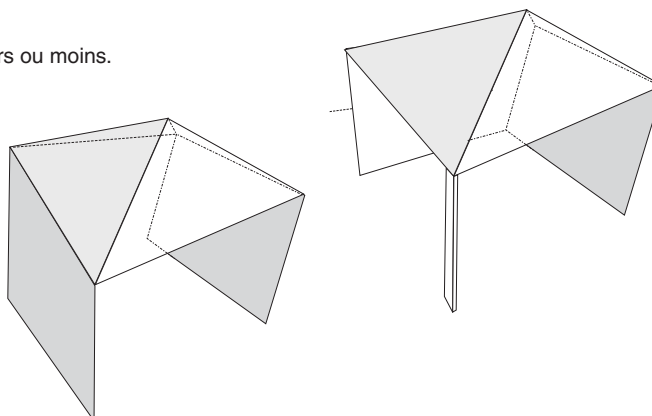

Des ouvertures permanentes dont la superficie équivaut à au moins 30 % de la superficie restantes des murs.

Dans le cas d'un espace partiellement fermé muni d'un toit et de plus de deux murs, prévoir également:

- Un côté ouvert dont la superficie équivaut à au moins 25 % de la superficie totale des murs, et
- Des ouvertures permanentes dont la superficie équivaut à au moins 30 % de la superficie restantes des murs.

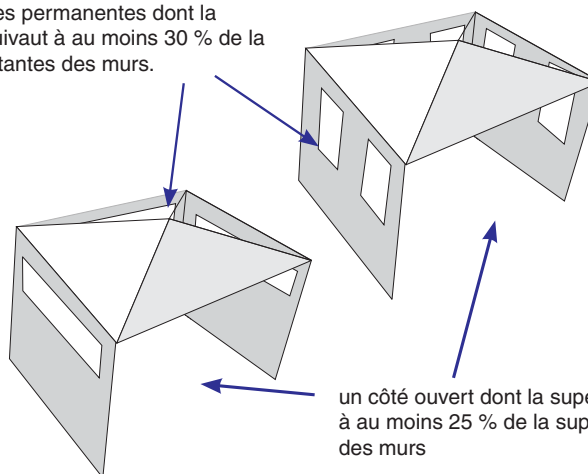

un côté ouvert dont la superficie équivaut à au moins 25 % de la superficie totale des murs

DÉGAGEMENTS AUX COMBUSTIBLES

AVERTISSEMENT

Pour une installation sécuritaire, suivre ces instructions à la lettre. Le non-respect de ces consignes peut créer un risque d'incendie.

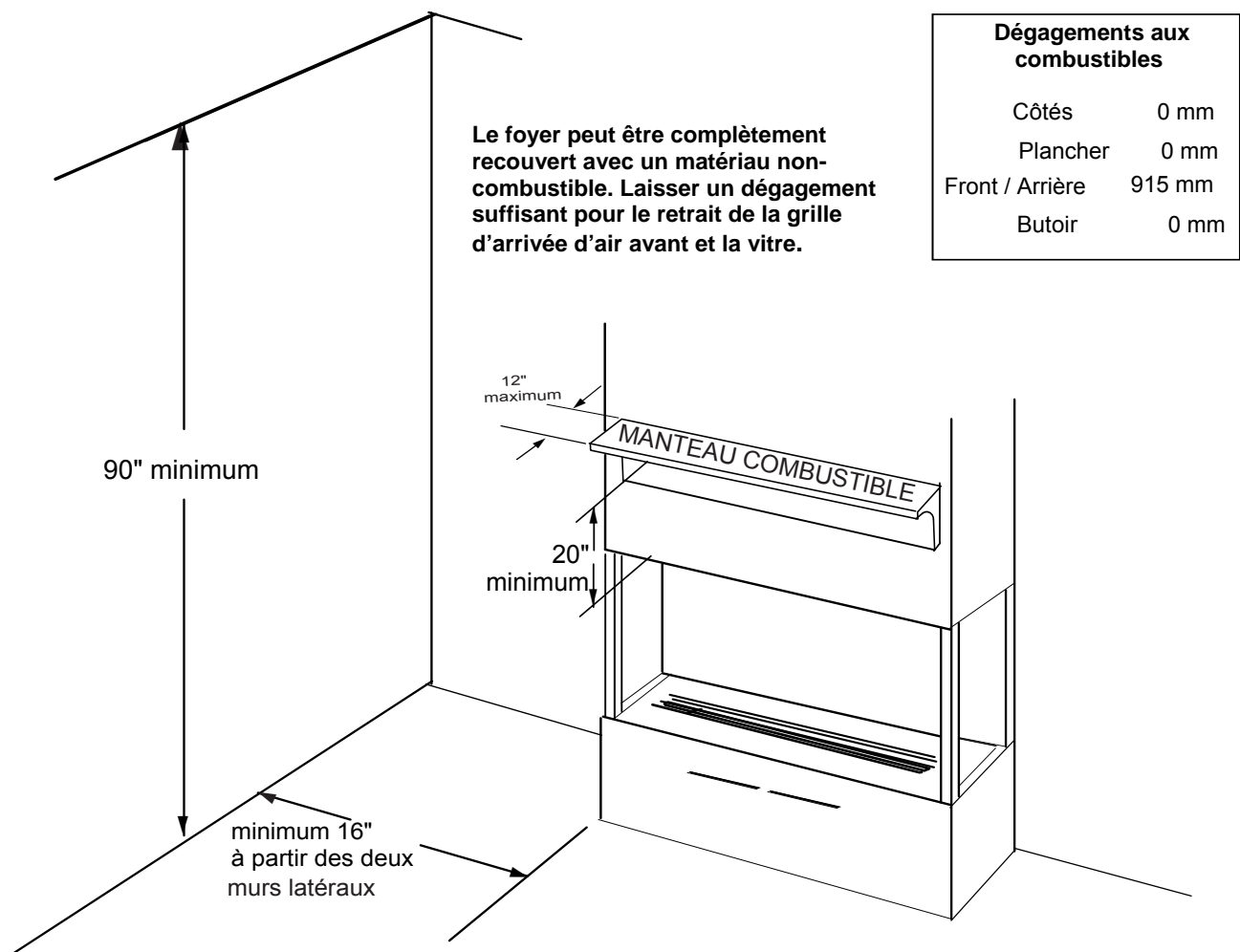

*) IMPORTANT:

Le plancher doit être non-combustible. Autrement un minimum 2.54 cm cimentent profondément le conseil doit être placé sous la cheminée.

AVANT L'INSTALLATION

INSTALLATION DE LA CONDUITE DE GAZ

AVERTISSEMENT:

Un robinet d'arrêt homologué CSA avec un robinet de 1/8" NPT est une alternative acceptable à la connexion de vérification de pression. Achetez le robinet d'arrêt homologué CSA chez votre distributeur.

AVERTISSEMENT:



Un installateur ou technicien qualifié doit raccorder l'appareil à l'arrivée du gaz. Conformez-vous aux codes locaux.

IMPORTANT : VEUILLEZ LIRE ATTENTIVEMENT

Il est normal qu'un foyer en acier fasse du bruit lorsque le métal s'élargit et/ou se contracte durant le cycle d'allumage et de refroidissement. Votre chaudière ou le moteur de votre voiture émettent des bruits semblables.

AVERTISSEMENT:

Pour les appareils à propane/GPL, ne jamais connecter le foyer directement à l'arrivée du propane/GPL. Le système de brûleur exige un régulateur externe (non fourni). Installer le régulateur externe entre le brûleur et l'arrivée du propane/GPL.

 DANGER	MONOXYDE DE CARBONE Cet appareil peut produire du monoxyde de carbone, un gaz inodore.
	L'utilisation de cet appareil dans des espaces clos peut entraîner la mort. Ne jamais utiliser cet appareil dans un espace clos comme un véhicule de camping, une tente, une automobile ou une maison.

CHARPENTAGE DU FOYER

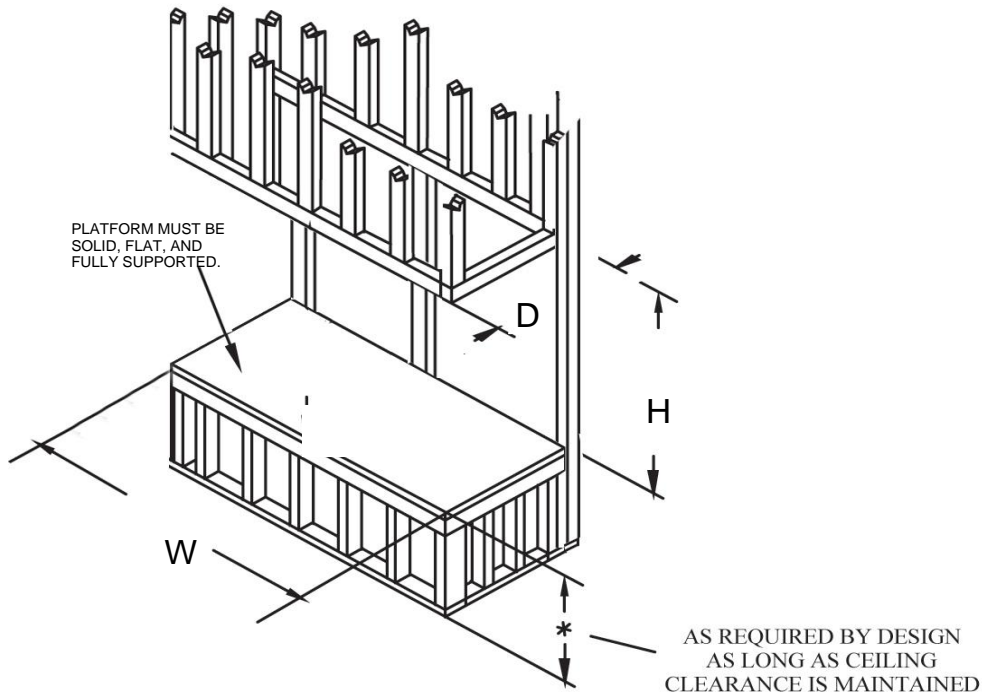

Dimension	SS-36-BAY	SS-48-BAY	SS-60-BAY
H	34"	30"	30"
D OPTION 1 *	19" moins l'épaisseur du matériau de revêtement.		
D OPTIONS 2,3 *	19.25" moins l'épaisseur des sous-couches supportant le matériau de revêtement.		
W OPTION 1 *	Largeur totale du foyer moins l'épaisseur du matériau de revêtement.		
W OPTIONS 2,3 *	Largeur totale du foyer moins l'épaisseur du matériau de la sous-couche, plus 0,25 "		
F**	36"	48"	60"
L**	4.25"	4.25"	4.25"

*) Reportez-vous au chapitre "Trois options pour la finition du foyer" à la page suivante.

***) Voir l'illustration à la page suivante.

Le foyer doit être ancré au plancher et/ou aux montants de la charpente tel qu'indiqué sur le Schéma 1. Utiliser deux (2) vis à bois, à maçonnerie ou de scellement pour ancrer le foyer au plancher. Utiliser quatre (4) vis pour fixer le foyer à la charpente. Les supports latéraux sont réglables de 3/4 po à 1-1/2 po pour s'adapter à des matériaux d'épaisseurs variables.

AVANT L'INSTALLATION

TROIS OPTIONS POUR LA FINITION DU FOYER

Veillez suivre ces étapes lors de l'installation et de la finition de votre foyer:

ÉTAPE 1. Retirez temporairement l'emballage et inspectez l'état esthétique du foyer. **NE RETIREZ PAS LE FILM PROTECTEUR DES CHEMISES DU CHEMINÉE JUSQU'À CE QUE L'INSTALLATION SOIT FINIE ET QUE LE CHEMINÉE SOIT PRÊT À L'OPÉRATION!**

ÉTAPE 2. Prenez des mesures réelles des dimensions hors tout du foyer afin d'assurer une installation sans problème et un ajustement parfait au boîtier construit sur mesure. Notez l'emplacement des têtes de vis faisant saillie autour du foyer car elles pourraient affecter vos dimensions de finition. Il est recommandé de laisser un espace d'au moins 1/8 po entre le foyer et le matériau de finition afin de compenser la dilatation de la chaleur lors du fonctionnement de l'unité et / ou des changements saisonniers.

ÉTAPE 3. Construisez l'ossature en utilisant des montants en bois ou en métal, conformément aux spécifications indiquées à la page 10. Tenez compte de l'épaisseur ajoutée des matériaux de revêtement et des sous-couches lors du calcul de la largeur hors tout (W) et de la profondeur (D) de l'ossature. Tenez compte de la hauteur d'ouverture de la charpente (H) de l'épaisseur ajoutée du plancher incombustible (voir Dégagement aux matières combustibles) qui est requise si les poteaux en bois et le contreplaqué sont principalement utilisés dans la construction de charpente.

ÉTAPE 4. Installez le foyer à l'intérieur de la charpente et effectuez tous les raccordements nécessaires au gaz et à l'électricité. Ne retirez pas les supports du foyer car ils sont requis par la conception pour un fonctionnement en toute sécurité! Remplissez la zone du brûleur avec le support de brûleur en verre transparent fourni avec le foyer et testez le fonctionnement de l'appareil. Suivez ce manuel du propriétaire ou les instructions d'éclairage jointes pour savoir comment utiliser le foyer. **IMPORTANT: NE PAS ALLUMER LE FOYER AVANT QUE TOUT FILM PROTECTEUR SOIT RETIRÉ DE L'INTÉRIEUR ET DE L'EXTÉRIEUR DU FOYER**

ÉTAPE 5. Finissez le foyer en utilisant des matériaux non combustibles (Durock, panneaux de ciment, granit, marbre, pierre, etc.) et / ou des matériaux combustibles (par exemple du contreplaqué, des cloisons sèches, etc.) en suivant les options indiquées ci-dessous. **IMPORTANT: PENDANT LES TRAVAUX DE FINITION, ASSUREZ QUE LE FOYER EST PROTÉGÉ DE DOMMAGES**

OPTION 1

FINITION AU-DESSUS ET / OU SOUS LE CHEMIN DE FER QUITTANT LES FACES EN ACIER INOXYDABLE EXPOSÉS

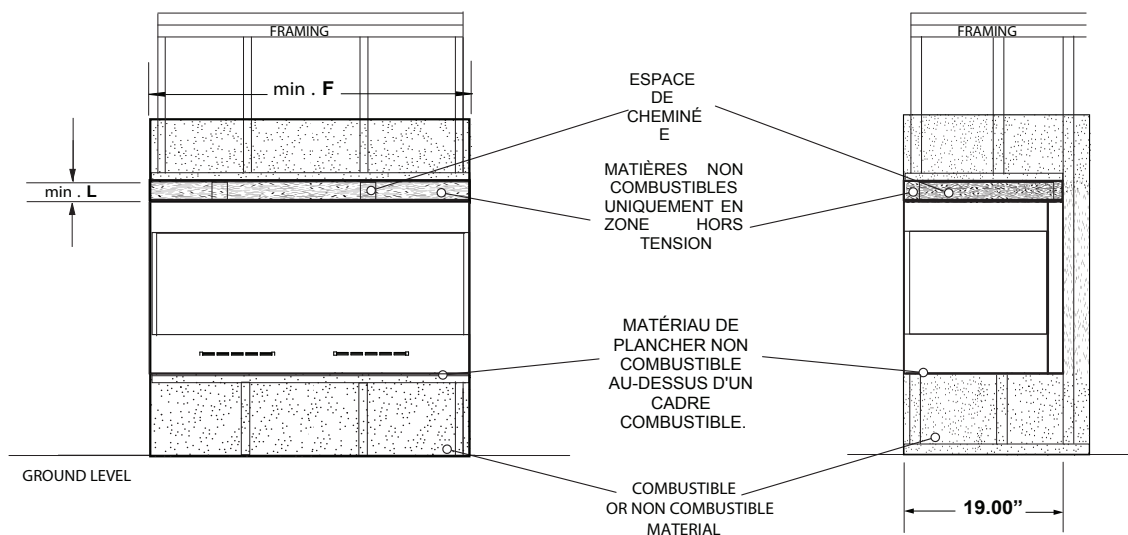

REMARQUE: Pour les dimensions "L" et "F", reportez-vous au tableau de la page précédente.

OPTION 2
PAREMENT AVEC DEUX COUCHES DES
MATÉRIAUX NON-COMBUSTIBLES

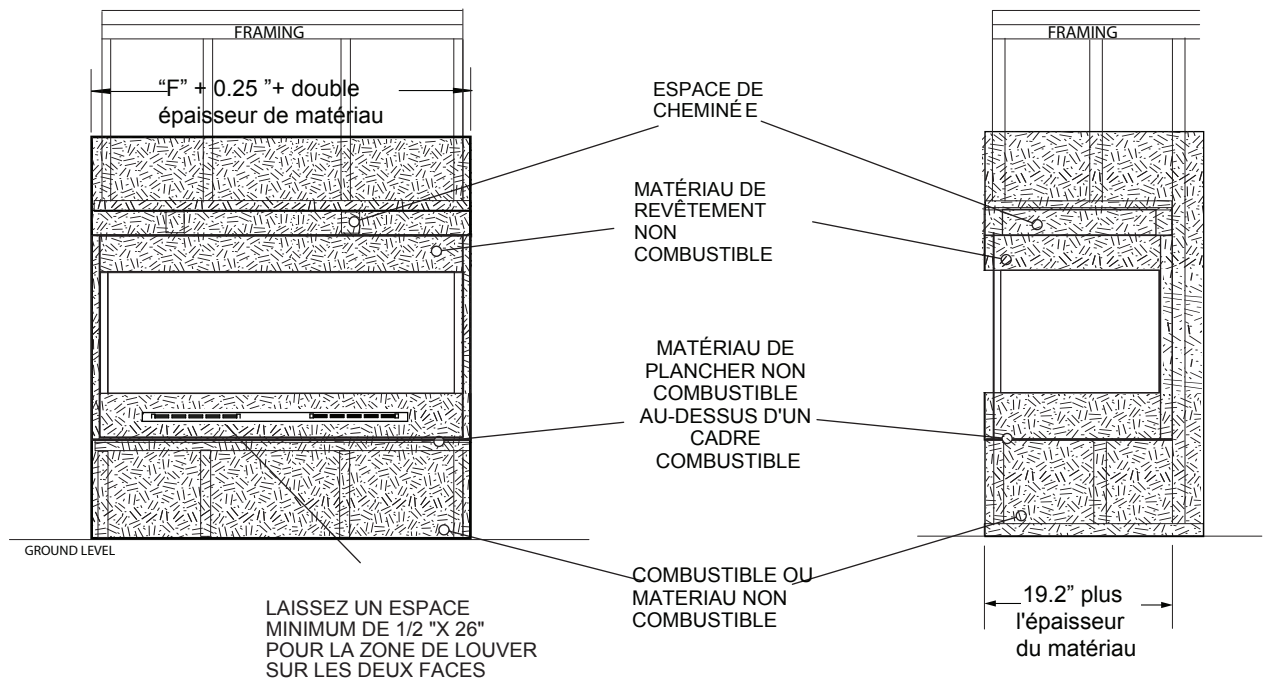

REMARQUE: Les cadres autour du foyer doivent avoir au moins 0,25 po de largeur et 0,2 po plus profond que l'empreinte du foyer pour laisser un espace égal entre les faces du foyer et le matériau de façade non combustible afin de compenser la dilatation thermique du foyer pendant son fonctionnement.

NE PAS ADHÉRER DE MATÉRIAU AUX FACES! CELUI-CI PEUT CAUSER LA FISSURATION DU MATÉRIAU DE REVÊTEMENT, UN DOMMAGE PERMANENT DE LA FINITION DE L'APPAREIL ET L'ANNULATION DE LA GARANTIE DU FABRICANT!

Figure 1.2

OPTION 3

PAREMENT AVEC LA COUCHE ÉPAISSE DE NON-COMBUSTIBLE MATÉRIEL PERMETTANT LA CIRCULATION D'AIR PAR DERRIÈRE LA BORDURE

REMARQUE: Les cadres autour du foyer doivent avoir au moins 0,25 po de largeur et 0,2 po plus profond que l'empreinte du foyer pour laisser un espace égal entre les faces du foyer et le matériau de revêtement non combustible afin de compenser la dilatation thermique du foyer pendant son fonctionnement. NE PAS ADHÉRER DE MATÉRIAU AUX FACES! CELUI-CI PEUT CAUSER LA FISSURATION DU MATÉRIAU DE REVÊTEMENT, UN DOMMAGE PERMANENT DE LA FINITION DE L'APPAREIL ET L'ANNULATION DE LA GARANTIE DU FABRICANT!

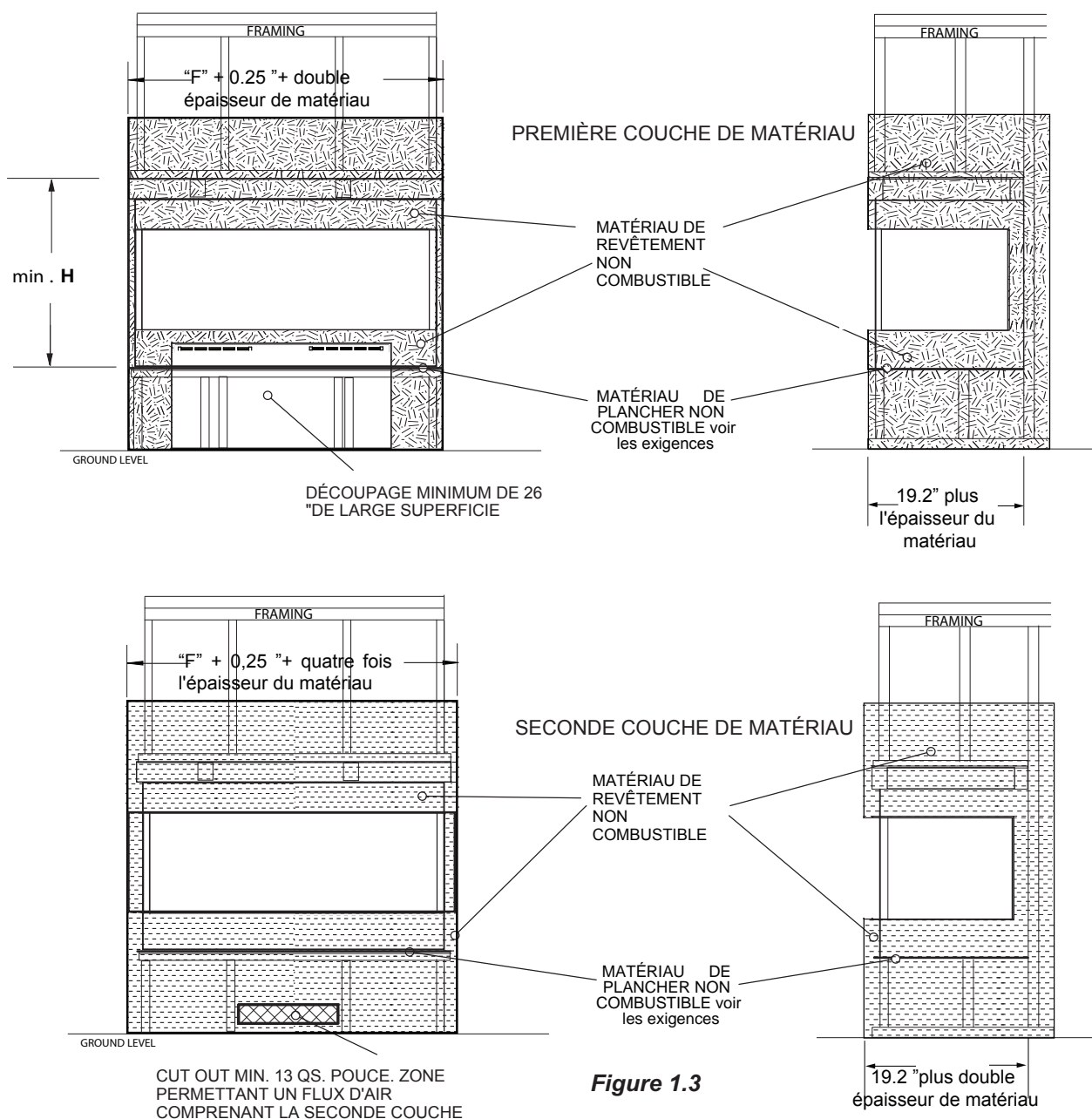

Figure 1.3

***) IMPORTANT:**

Le plancher doit être non-combustible. Autrement un minimum 2.54 cm cimentent profondément le conseil doit être placé sous la cheminée.

CÂBLAGE ÉLECTRIQUE

Cette cheminée exige de l'alimentation électrique à C.A. 110V pour le fonctionnement normal afin d'actionner l'adaptateur fourni de 7V AC/DC qui est exigé pour actionner à télécommande. Cependant, pendant la situation de coupure électrique, son système électronique (panneau de DFC) peut être provisoire actionné avec le battery de C.C 9V et la valve principale peut être actionné manuellement utilisant la position "MARCHE/ARRÊT" du commutateur manuel à télécommande (ou facultatif s'installé).

Svp, fabricant d'appel pour des directions comment trouver les terminaux supplémentaires de C.C à l'intérieur de la cheminée.

AVERTISSEMENT

Des connexions électriques devraient seulement être effectuées par un électricien qualifié et autorisé. L'alimentation secteur doit être outre de le moment où se reliant à l'approvisionnement principal de courant électrique ou assurant le service. Tout le câblage sera conformément à tous les gens du pays, ville, et codes d'état. L'appareil, une fois installé, doit être électriquement fondu selon des codes locaux, ou faute de codes locaux, avec la norme ANSI NFPA 70 (la dernière édition) de code électrique national et le code électrique canadien, CSA C22.1.

AVERTISSEMENT

Marquez tous les fils avant la déconnexion en entretenant des contrôles. Les erreurs de câblage peuvent causer l'opération inexacte et dangereuse.

VÉRIFICATION DU TYPE DE GAZ

Utilisez le type de gaz adapté au foyer que vous installez. Si vous avez un type de gaz différent, n'installez pas le foyer. Consultez le détaillant où vous avez acheté le foyer pour un foyer adapté à votre type de gaz ou pour un kit de conversion.

INSTALLATION DE LA CONDUITE DE GAZ JUSQU'AU FOYER / BRÛLEUR

AVERTISSEMENT

Un installateur ou technicien qualifié doit raccorder l'appareil à l'arrivée du gaz. Conformez-vous aux codes locaux.

ATTENTION

Pour les appareils à propane/GPL, ne jamais connecter le foyer directement à l'arrivée du propane/GPL. Le système de brûleur exige un régulateur externe (non fourni). Installer le régulateur externe entre le brûleur et l'arrivée du propane/GPL.

ARTICLES NÉCESSAIRES POUR L'INSTALLATION

Avant d'installer le foyer et le brûleur, assurez-vous que vous avez les articles suivants :

- Un régulateur externe (fourni par l'installateur)
- Un robinet d'arrêt*
- Un joint en T
- De la tuyauterie (voir codes locaux)
- Une connexion de vérification de pression*
- Une clé à tuyau
- Du mastic (résistant au gaz propane/GPL)
- Une trappe à sédiments (recommandé)
- Un tuyau de gaz flexible homologué avec un raccord pour gaz (si permis par code local – non inclus)

* Un robinet d'arrêt homologué CSA avec un robinet de 1/8" NPT est une alternative acceptable à la connexion de vérification de pression.

Achetez le robinet d'arrêt homologué CSA chez votre distributeur.

Pour les connexions propane/GPL, l'installateur doit fournir un régulateur externe. Le régulateur externe réduit la pression de l'alimentation en gaz. La pression d'alimentation doit être réduite pour être entre 11 et 13 pouces d'eau. Si elle n'est pas réduite, le régulateur du brûleur peut être endommagé. Installer le régulateur externe de sorte que l'évent soit orienté vers le bas comme indiqué sur le *Schéma 3*. Cela le protège de la pluie verglaçante.



Schéma 3 - Régulateur externe avec évent orienté vers le bas (Propane/GPL seulement)

ATTENTION

N'utiliser que des tuyaux en fer noir ou en acier neufs. Les tuyaux en cuivre ou étamés sont autorisés par le *National Fuel Code*, section 2.6.3, si le gaz ne dépasse pas les limites d'hydrogène sulfuré, et là où les codes locaux l'autorisent. Les tuyaux d'alimentation en gaz doivent être de la taille qui offre une pression minimum (notée sur la plaque signalétique) et un débit maximum (BTU/hr). Un tuyau trop petit entraînera une perte de pression.

Avec les raccords en cuivre ou flexibles, utiliser seulement des articles approuvés pour les raccordements de gaz. L'orifice de contrôle du gaz est 3/8" NPT.

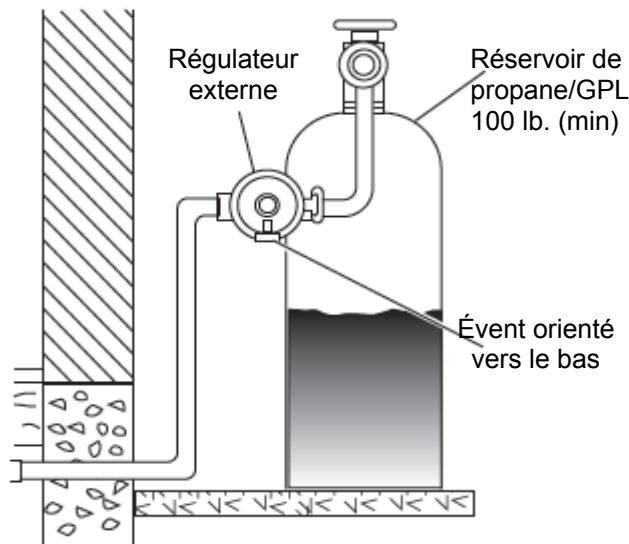
INSTALLATION DU FOYER

AVERTISSEMENT

Seules les personnes autorisées à travailler avec le gaz peuvent faire les raccords nécessaires pour cet appareil.

ATTENTION

Un robinet d'arrêt manuel doit être installé à l'amont du foyer. Un raccord en T et un point de prise de pression 1/8" NPT bouché doivent être installés à l'amont du foyer. Voir Schéma 4.

REMARQUE : La connexion de la conduite de gaz peut se faire avec un tuyau rigide de 1/2" ou un connecteur flexible homologué. Étant donné que certaines municipalités ont des codes locaux supplémentaires, il faut toujours consulter les autorités locales et l'édition en cours des codes d'installation (National Fuel Gas Code ANSI.Z223.1, NFPA54 ou CAN/CGA-B149 (1 or 2) au Canada.

Un robinet d'arrêt manuel doit être installé en amont de l'appareil. Un raccord en T et un point de prise de pression de 1/8" NPT doivent être installés en amont de l'appareil. Voir Schéma 4.

IMPORTANT : Installer la valve de contrôle du gaz (robinet d'arrêt) dans un endroit accessible. La valve de contrôle du gaz sert à ouvrir ou couper l'arrivée du gaz au foyer.

Vérifiez vos codes du bâtiment pour les règlements spéciaux concernant l'emplacement des robinets d'arrêt par rapport aux foyers. Appliquez le produit de jointement légèrement sur les filetages mâles, afin d'éviter qu'un excès de mastic aille dans le tuyau, et bouche les valves du brûleur.

ATTENTION

Utiliser un produit de jointement résistant au gaz de pétrole liquéfié (GPL).

Nous recommandons l'installation d'une trappe à sédiments/un point de purge le long de la ligne d'alimentation tel qu'illustré dans le Schéma 4. Placer la trappe à sédiments/le point de purge où il sera facile à nettoyer. Installer entre le point d'arrivée du gaz et l'appareil. Placer la trappe à sédiments/le point de purge où les débris captés ne risquent pas de geler. Une trappe à sédiments retient l'humidité et les contaminants, et les empêche d'aller se loger dans le système du brûleur. Si une trappe à sédiments/un point de purge est absente ou mal installée, il est possible que le brûleur ne fonctionne pas correctement.



Schéma 4

VÉRIFICATION DE LA PRESSION DU GAZ

1. Vérifier le type de gaz. L'alimentation en gaz doit correspondre à ce qui est indiqué sur l'appareil. Si l'alimentation en gaz est différente du gaz de la cheminée ARRÊTEZ, n'installez pas l'appareil. Appelez immédiatement votre distributeur. L'appareil et son clapet à gaz principal d'appareils doivent être démontés du système sifflant d'offre de gaz pendant tous les essais sous pression de ce système à la pression d'essai au-dessus du ½ livre par pouce carré (kPa 3.5). L'appareil doit être isolé dans le système sifflant d'offre de gaz par fermeture son robinet d'isolement d'équipement pendant tous les essais sous pression de l'offre de gaz le système que sifflant à l'essai pressurisé l'égalé ou moins que le ½ livre par pouce carré
2. Pour faciliter l'installation, un tuyau flexible de 30" (mm) avec une soupape d'arrêt est fourni avec cet appareil. Installer et connecter un tuyau à gaz de ½" À la soupape d'arrêt.
3. Après avoir compléter la connection du tuyau de gaz, vider l'air du tuyau de gaz et tester les fuites de gaz sur tous les raccords du gazomètre jusqu'à la cheminée. Utiliser un mélange d'eau et de savon à 50/50 ou renifleur de gaz.
4. Pour vérifier la pression du gaz au niveau de la soupape, tourner la vis de fermeture dans le sens contraire des aiguilles d'une montre sur 2 ou 3 tours et ensuite placer le tube de la jauge de pression sur le point de test.

Test de pression IN

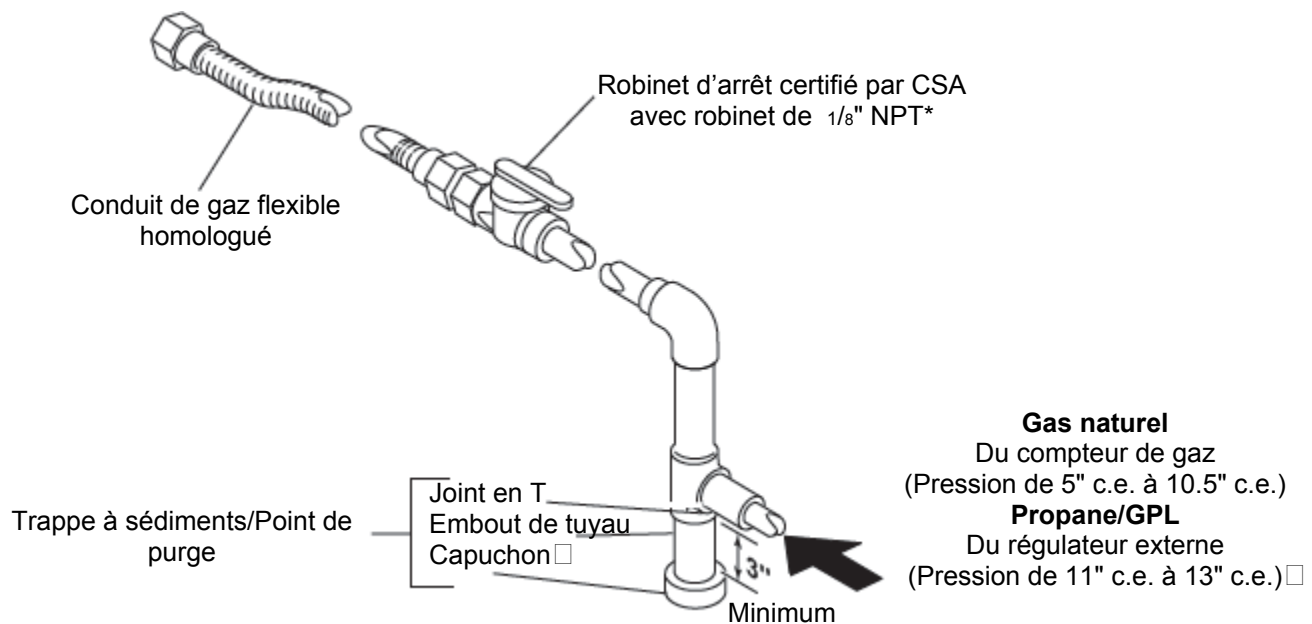
Test de pression OUT

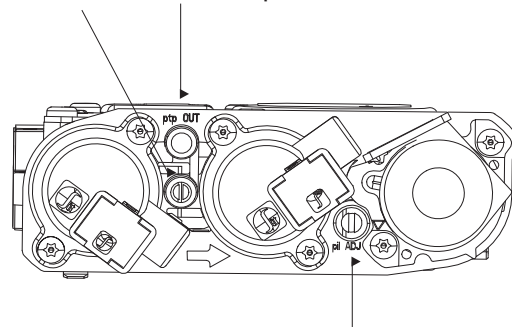

Vis de réglage de la veilleuse

Schéma) – Vérification de la pression du gaz à la valve

AVERTISSEMENT

Ne jamais utiliser une flamme vive pour tester une fuite.

PLACEMENT FACULTATIF DE PLATEAU DE MEDIA

1. Remplissez le plateau de brûleur complètement des média clairs fournis de verre.



2. Remplissez le plateau des média fournis. Ne placez pas de média sur le brûleur ou bloquez l'écoulement d'air entre le brûleur et le plateau.



3. Votre cheminée est prête.

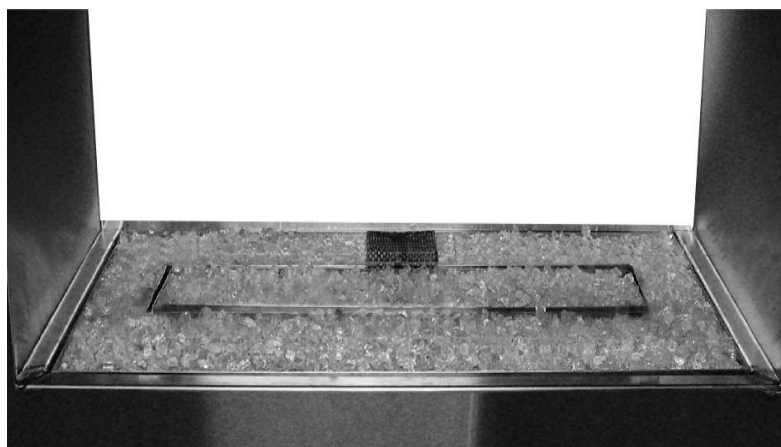

POUR VOTRE SÉCURITÉ, LIRE AVANT D'ALLUMER

AVERTISSEMENT: Si ces consignes ne sont pas suivies exactement, un incendie ou une explosion peuvent se produire et entraîner des dommages matériels, des blessures ou même un décès.

- A. Cet appareil est équipé d'un dispositif d'allumage qui allume automatiquement la veilleuse. N'essayez pas d'allumer la veilleuse à la main.
- B. **AVANT D'ALLUMER** assurez-vous qu'il n'y a pas d'odeur de gaz dans la pièce. Surtout près du plancher car le gaz étant plus lourd que l'air, il se dépose sur le plancher.
- QUE FAIRE EN CAS D'ODEUR DE GAZ:**
- N'essayez pas d'allumer un appareil.
 - Ne touchez à aucun interrupteur électrique.
 - N'utilisez pas de téléphone dans votre immeuble.
 - Appelez immédiatement votre fournisseur de gaz de chez un voisin. Suivez les instructions de votre fournisseur.
 - Si vous n'arrivez pas à joindre votre fournisseur de gaz, appelez les pompiers.
- C. La valve de contrôle du gaz de cet appareil ne peut pas être réglée et elle ne comprend aucun bouton de réglage ni interrupteur. N'enlevez pas les protecteurs thermiques qui recouvrent la valve et les dispositifs électroniques; N'essayez pas de réparer ni de modifier la valve car vous pourriez causer un incendie ou une explosion. Appelez un technicien qualifié pour toute question concernant la sécurité.
- D. N'utilisez pas cet appareil si une des pièces a été immergée sous l'eau. Appelez immédiatement un technicien qualifié pour inspecter l'appareil et pour remplacer toute pièce du système de commande ou de contrôle du gaz qui aurait été immergée.

PREMIER ALLUMAGE

DANGER: Ne jamais utiliser une flamme pour vérifier d'éventuelles fuites de gaz.

PREMIER ALLUMAGE

Purger l'air de la conduite d'alimentation de la façon suivante:

- Ouvrir la valve de contrôle du gaz.
- Dévisser le point de test de pression principal.
- Laisser la vis ouverte jusqu'à ce que le gaz arrive.
- Lorsque le gaz arrive, resserrer la vis immédiatement.

DÉTECTION DES FUITES

1. Suivre le long du conduit à partir de la connexion d'arrivée du gaz jusqu'à la valve. Vérifier les raccords pour détecter une fuite éventuelle avec de l'eau savonneuse.
2. Ensuite vérifier au niveau du brûleur avec de l'eau savonneuse pour détecter une fuite de gaz éventuelle.
3. Vérifier au niveau de la veilleuse avec de l'eau savonneuse pour détecter une fuite de gaz éventuelle.

MÉTHODES DE DÉTECTION DES FUITES AUTORISÉES

Vous pouvez détecter d'éventuelles fuites de gaz avec les méthodes suivantes:

- Solution d'eau savonneuse
- Spray de détection des fuites approuvé
- Détecteur électronique

AVERTISSEMENT: Si vous utilisez une solution savonneuse pour détecter les fuites, **NE pulvérisez PAS de solution sur les composants électroniques.**



PREMIER ALLUMAGE (Suite)

REMARQUE: Retirez tout excédent de mastic des raccords, car cela pourrait déclencher les détecteurs électroniques.

Vérifiez chacun des endroits suivants pour une fuite éventuelle:

- Le long du conduit à partir de la connexion d'arrivée du gaz jusqu'à la valve
- Les raccords du brûleur, la veilleuse
- Tous les joints au niveau de la valve et des commandes
- Les joints faits sur place / la valve de contrôle du gaz
- Les joints faits en usine, chaque raccord ou joint

CONSIGNES D'ALLUMAGE

1. **ARRÊTEZ!** Veuillez lire les consignes de sécurité de la page précédente.
2. Coupez l'alimentation électrique.
3. N'essayez pas d'allumer la veilleuse manuellement.
4. Retirez le plateau avant de l'appareil. (Voir liste illustrée de pièces).
5. Tournez la valve manuelle de réglage du gaz  à la position «OFF» (ARRÊT).
6. Attendez cinq (5) minutes pour être sûr qu'il n'y ait plus de gaz. Vérifiez qu'il n'y a pas d'odeur de gaz, y compris près du plancher. Si vous sentez une odeur de gaz, Arrêtez! Suivez l'étape «B» des consignes de sécurité. S'il n'y a pas d'odeur de gaz, passez à l'étape suivante.
7. Tournez la valve manuelle de réglage du gaz  à la position «ON» (MARCHE).
8. Branchez l'adaptateur 7V DC fourni dans une prise de courant de 110V.
9. Connectez le câble à la prise de l'adaptateur DC sur l'appareil.
10. Repérez le récepteur de la télécommande à l'intérieur de l'appareil (Voir liste illustrée des pièces). Assurez-vous que l'interrupteur du récepteur est en position «TÉLÉCOMMANDE» (milieu).
11. Remettre le protecteur thermique puis le plateau avant à leur place

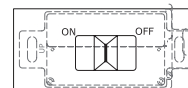

12. Veuillez lire et suivre les consignes d'installation et de configuration de la télécommande données dans le «Mode d'emploi et installation du «TÉLÉCOMMANDE»»
13. Si l'appareil ne fonctionne pas, suivre les consignes «Pour couper l'arrivée de gaz à l'appareil» et appeler un technicien ou votre fournisseur de gaz.

COMMENT COUPER LE GAZ

1. Veuillez couper l'alimentation électrique avant de commencer tout entretien. Débranchez l'adaptateur 7V DC de la prise de courant.
2. Au besoin, retirez le panneau d'accès de l'appareil pour accéder au robinet d'arrêt du gaz.
3. Retirez le plateau avant de l'appareil. Tournez la valve manuelle de réglage du gaz  à la position «OFF» (ARRÊT).
4. Au besoin, remettez le panneau d'accès à sa place.

INSPECTION DES BRÛLEURS

Vérifiez le modèle pilote d'ame de fl et l'ame de fl de brûleur modèle souvent.

MODÈLE PILOTE DE FLAMME



Le schéma 7 - Pilote correct Flame Pattern

L'ame pilote incorrect de fl ne touche pas la sonde de flamme. Ceci fera refroidir la sonde de flamme. Quand la sonde de flamme se refroidit, le fi rempacent s'arrêtera.

Si pilote le modèle d'ame de fl est incorrect.

- le fi de tour rempacent (voyez pour arrêter le gaz à l'appareil,
- voir le dépannage,

BRÛLEUR PRINCIPAL

Inspectez périodiquement tous les trous d'ame de fl de brûleur avec le fonctionnement d'appareil de chauffage.

Quelques trous d'ame de fl de brûleur peuvent

devenir bloqués par les débris ou la rouille, sans le présent d'ame de fl. Si oui, arrêtez l'appareil de chauffage et laissez frais. Enlevez le blocage.

IMPORTANT!

S'il est évident que le brûleur est nui, le brûleur doit être remplacé avant l'appareil étant mis dans l'opération. Faites s'il vous plaî t allusion à la Liste de Parties Illustrée. N'importe quelle garde ou d'autre artifice protecteur doivent être enlevés pour assurer l'entretien de l'appareil sera remplacé avant de faire marcher l'appareil. L'installation et la réparation devraient être faits par une personne de service qualifiée. L'appareil devrait être inspecté avant l'utilisation et au moins annuellement par une personne de service qualifiée. Il est urgent que le compartiment de contrôle, les brûleurs et l'air faisant circuler des passages soient gardés propre.

Le schéma 8 montux corrigent le modèle d'ame de fl de brûleur avec patern avec les bouts jaunes de flamme et la base bleue. Le schéma 9 modèle incorrect de flamme d'expositions. Le modèle incorrect de flamme de ner de bureau montre l'ame orange paresseux



Le schéma 8 - Modèle correct de flamme de brûleur



Le schéma 9 - Modèle incorrect de flamme de brûleur provoqué par blocage de port

AVERTISSEMENT : Tournez le fi remplaceant et laissez frais avant le nettoyage.

PRÉCAUTION : Vous devez garder des zones de contrôle, brûleur et les passages culating d'air de cercle du fi remplaceant propre. Inspectez ces secteurs de fi remplaceant avant chaque utilisation. Faites remplaceant le fi inspecté annuellement par une personne de service d'ed de fi de quali. La cheminée peut avoir besoin de nettoyage plus fréquent dû à la fibre excessive de la pose de tapis, du matériel de literie, des cheveux d'animal familier, etc.

Le manque de maintenir l'ouverture d'air primaire du brûleur propre peut avoir comme conséquence l'ing de suie et les dégats matériels.

TROU D'ENTRÉE D'AIR DE SUPPORT ET DE PILOTE D'INJECTEUR DE BRÛLEUR

Les trous d'entrée d'air primaire permettent à la quantité appropriée d'air de se mélanger au gaz. Ceci fournit un ame brûlant propre de fl. Maintenez ces trous dégagés des cheveux de la poussière, de saleté, de fibre et d'animal familier. Nettoyez ces trous d'entrée d'air avant chaque saison de chauffage. Les trous d'air bloqués créeront la suie. Nous recommandons que vous nettoyez l'unité tous les trois mois lors du fonctionnement et faisons inspecter l'appareil de chauffage annuellement par une personne de service d'ed de fi de quali.

Les trous d'entrée d'air primaire permettent à la quantité appropriée d'air de se mélanger au gaz. Ceci fournit un ame brûlant propre de fl. Maintenez ces trous dégagés des cheveux de la poussière, de saleté, de fibre et d'animal familier. Nettoyez ces trous d'entrée d'air avant chaque saison de chauffage. Les trous d'air bloqués créeront la suie. Nous recommandons que vous nettoyez l'unité tous les trois mois lors du fonctionnement et faisons inspecter l'appareil de chauffage annuellement par une personne de service d'ed de fi de quali.

1. Coupez l'unité, y compris le pilote. Permettez à l'unité de se refroidir pendant au moins trente minutes.
2. Inspectez les trous d'entrée d'air de brûleur, pilote et primaire sur le support d'injecteur pour déceler la poussière et la saleté (voyez Figure 10).
3. Soufflez l'air par les ports et les trous dans le brûleur.
4. Vérifiez le support d'injecteur situé à l'extrémité du tube de brûleur encore. Enlevez toutes les grandes particules des cheveux de la poussière, de saleté, de fibre ou d'animal familier avec un tissu ou un bec mou d'aspirateur.
5. Soufflez l'air dans les trous d'air primaire sur le support d'injecteur.
6. Au cas où tous les grands blocs de la poussière seraient maintenant poussés dans le brûleur répétez les étapes 3 et 4.

Nettoyez l'assemblée pilote également. Un bout jaune sur l'ame pilote de fl indique la poussière et la saleté dans le pilote comme sembly. Il y a un petit trou pilote d'entrée d'air à environ deux pouces d'où l'ame pilote de fl sort de l'assemblée pilote.



Figure 10 -Support d'injecteur sur le tube de brûleur à débouché

DÉPANNAGE

PROBLÈME	CAUSE POSSIBLE	SOLUTION
1. L'allumeur n'allume pas la veilleuse après plusieurs pressions du piézo.	A. Fil débranché. B. Allumeur défectueux. C. Absence de gaz ou pression trop faible. D. Réservoir de propane/GPL vide	A. Ouvrir la porte et vérifier que le fil est connecté à l'allumeur. B. Regarder s'il y a une étincelle à l'électrode ou à la veilleuse. S'il n'y en a pas et que le fil de l'électrode est bien branché, changer l'ensemble de veilleuse. C. Vérifier la valve manuelle/de télécommande du foyer. Un conduit coudé, un conduit restreint ou une pression insuffisante peuvent résulter en une pression trop faible. Consulter un plombier ou un fournisseur de gaz. D. Vérifier le réservoir de propane/GPL. Remplir le réservoir.
2. La veilleuse ne reste pas allumée même après avoir suivi les instructions à la lettre.	A. Thermocouple défectueux B. Valve défectueuse	A. Vérifier que la flamme de la veilleuse impieète sur le thermocouple. Nettoyer et/ou ajuster la veilleuse pour un empiètement maximal de la flamme. S'assurer que le thermocouple est complètement inséré et bien serré au niveau de la soupape de gaz. Déconnecter le thermocouple de la valve, placer un fil conducteur d'un testeur millivolt au bout du thermocouple et l'autre fil conducteur sur le fil de connexion en cuivre du thermocouple. Allumer la veilleuse et appuyer sur le bouton de la valve. Si le testeur affiche moins de 15 mV, remplacer l'ensemble de veilleuse. B. Si le thermocouple produit plus de 15 mV, remplacer la valve défectueuse.
3. La veilleuse s'éteint souvent.	A. La flamme de la veilleuse peut être trop haute ou trop basse, déclenchant la mise au repos de la veilleuse.	A. Nettoyer et ajuster la flamme de la veilleuse pour un empiètement maximal sur le thermocouple.
4. La veilleuse et le brûleur principal s'éteignent .	A. Le conduit de ventilation intérieur laisse passer des gaz de combustion dans le système B. Le tuyau d'évacuation horizontal n'est pas correctement incliné. C. Capuchon de l'évent mal installé	A. Vérifier s'il y a une fuite de gaz de combustion. Remplacer la section de tuyau défectueuse. B. Vérifier que la pente du conduit d'évacuation horizontal est de ¼ po par pied. Le conduit ne doit pas être installé exactement à l'horizontale ou en descendant. C. Vérifier l'installation correcte et qu'il n'y a pas de débris ni de blocage.

Diagramme de câblage de Proflame

Ce diagramme montre les pièces remplaçables de SIT Proflame utilisées en votre cheminée

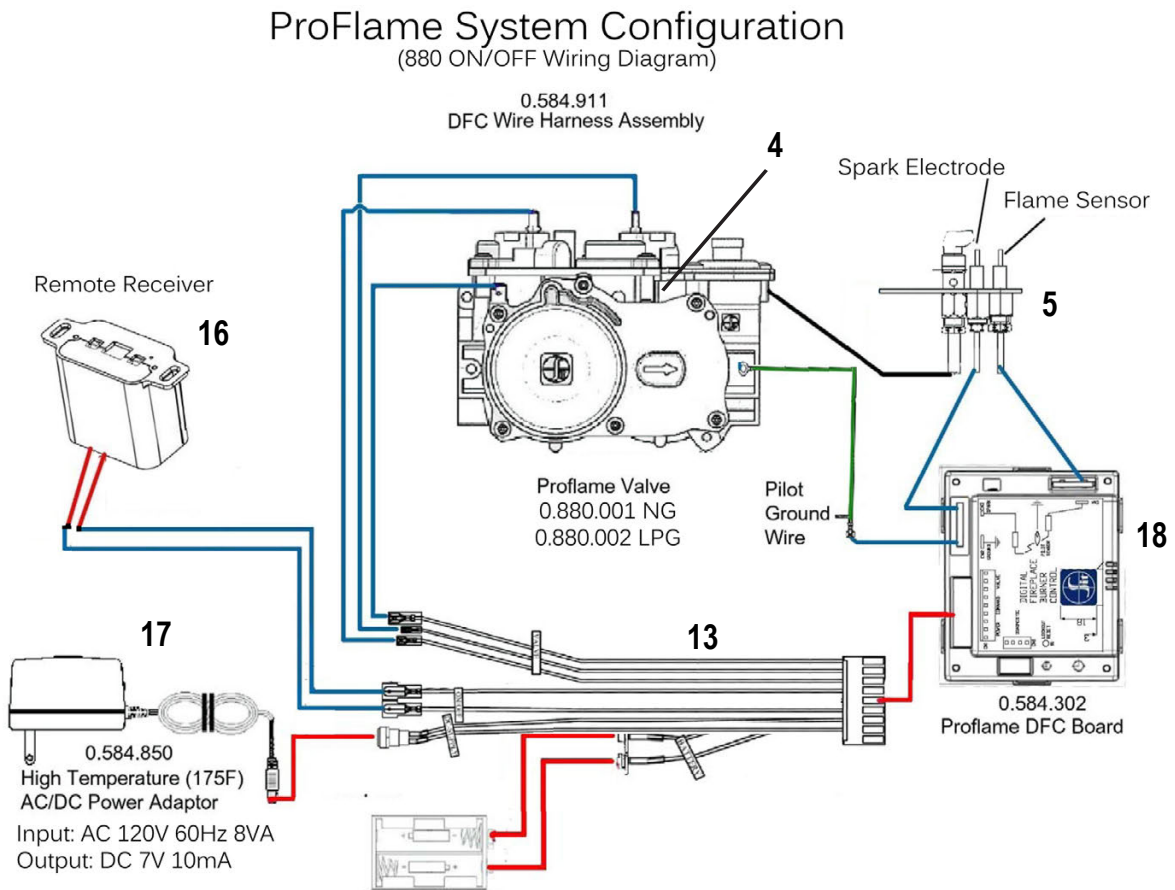

21. Support de batterie facultatif de 6 volts



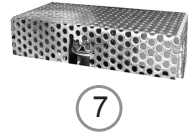
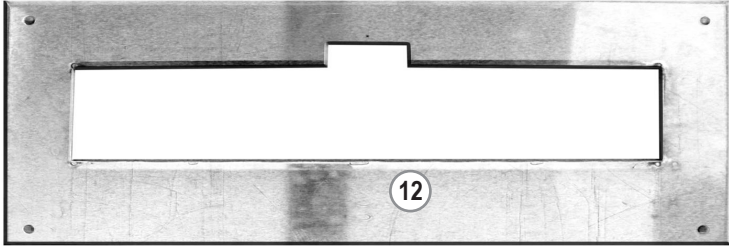
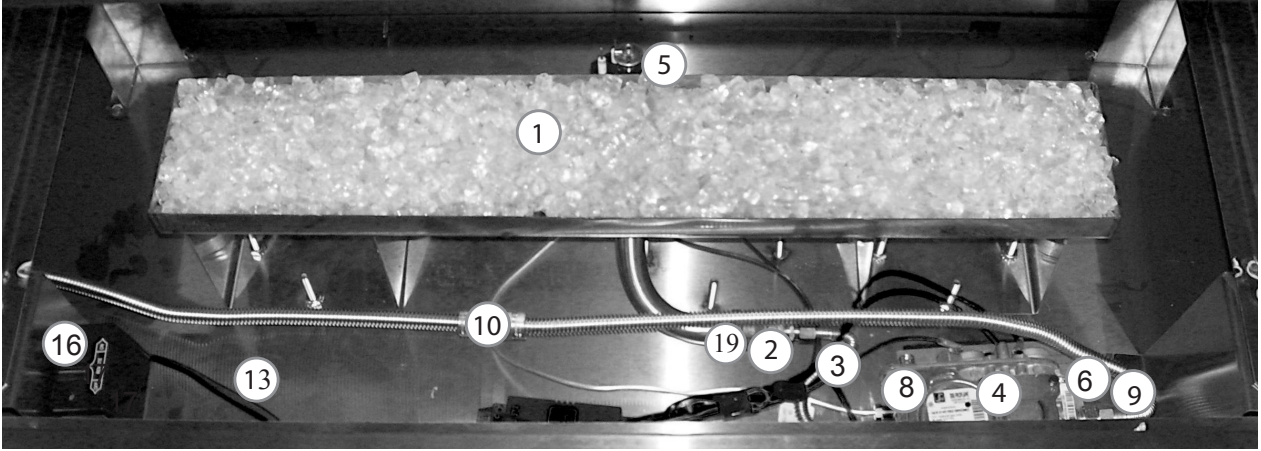

LISTE DES PIÈCES

Cette liste comprend les pièces remplaçables utilisées dans votre foyer.

KEY NO.	PART NUMBER		DESCRIPTION	QTY
	48N-BAY	48P-BAY		
1	W700005	W700005	BRÛLEUR	1
2	F300048	F300049	BRÛLEUR ORIFICE	1
3	C100039	C100039	TS-12 BRÛLEUR CONNECTEUR	1
4	R100026	R100027	VALVE DE CONTRÔLE DU GAZ	1
5	R100028	R100029	ENSEMBLE DE VEILLEUSE	1
6	F200022-SS	F200022-SS	SUPPORT DE VALVE	2
7	F200033-SS	F200033-SS	ÉCRAN DE VEILLEUSE	1
8	F200100	N/A	3/8"NPS X 5/16" COMP. 90 DEG.	1
9	H100066	H100066	3/8"NPS X 1/2" FLARE	1
10	C100072	C100072	1/2" X 24" FLEX. CONNECTEUR	1
11	D300090	D300090	GAZ VALVE	1
12	W200082	W200082	PLATEAU DE GRAVIER	1
13	H200012	H200012	DFC - CPI CABLAGE	1
14	C100020	C100020	PRISE DE COURANT DUPLEX	1
15	PCB	PCB	SKYTECH TELECOMMANDE	1
16	PCB-R	PCB-R	RÉCEPTEUR DE TÉLÉCOMMANDE	1
17	H100140	H100140	7V 10mA CC ADAPTEUR	1
18	H100142	H100142	S.I.T. DFC CONTROL APPAREIL	1
19	G100041	N/A	COUPLER	1
20	F200031	F200031	COUVERTURE DE MODULE, NON MONTRÉ	1
21	H100139	H100139	6 VOLT BATTERIE PACK	1
	XXXXXXXX	XXXXXXXX	DIVERS MEDIA POUR LE PLATEAU	1

LISTE DES PIÈCES ILLUSTRÉES

LISTE DES PIÈCES

Cette liste comprend les pièces remplaçables utilisées dans votre foyer.

KEY NO.	PART NUMBER		DESCRIPTION	QTY
	36N-BAY	36P-BAY		
1	W700003	W700003	BRÛLEUR	1
2	F300048	F300049	BRÛLEUR ORIFICE	1
3	C100039	C100039	TS-12 BRÛLEUR CONNECTEUR	1
4	R100026	R100027	VALVE DE CONTRÔLE DU GAZ	1
5	R100028	R100029	ENSEMBLE DE VEILLEUSE	1
6	F200022-SS	F200022-SS	SUPPORT DE VALVE	2
7	F200033-SS	F200033-SS	ÉCRAN DE VEILLEUSE	1
8	F200100	N/A	3/8"NPS X 5/16" COMP. 90 DEG.	1
9	H100066	H100066	3/8"NPS X 1/2" FLARE	1
10	C100072	C100072	1/2" X 18" FLEX. CONNECTEUR	1
11	D300090	D300090	GAZ VALVE	1
12	W200083	W200083	PLATEAU DE GRAVIER	1
13	H200012	H200012	DFC - CPI CABLAGE	1
14	C100020	C100020	PRISE DE COURANT DUPLEX	1
15	PCB	PCB	SKYTECH TELECOMMANDE	1
16	PCB-R	PCB-R	RÉCEPTEUR DE TÉLÉCOMMANDE	1
17	H100140	H100140	7V 10mA CC ADAPTEUR	1
18	H100142	H100142	S.I.T. DFC CONTROL APPAREIL	1
19	G100041	N/A	COUPLER	1
20	F200031	F200031	COUVERTURE DE MODULE, NON MONTRÉ	1
21	H100139	H100139	6 VOLT BATTERIE PACK	1
	XXXXXXXX	XXXXXXXX	DIVERS MEDIA POUR LE PLATEAU	1

LISTE DES PIÈCES

Cette liste comprend les pièces remplaçables utilisées dans votre foyer.

KEY NO.	PART NUMBER		DESCRIPTION	QTY
	60N-BAY	60P-BAY		
1	W700007	W700007	BRÛLEUR	1
2	F300060	F300061	BRÛLEUR ORIFICE	2
3	C100009	C100009	3/8"X24" BRÛLEUR CONNECTEUR	2
4	R100026	R100027	VALVE DE CONTRÔLE DU GAZ	1
5	R100028	R100029	ENSEMBLE DE VEILLEUSE	1
6	F200022-SS	F200022-SS	SUPPORT DE VALVE	2
7	F200033-SS	F200033-SS	ÉCRAN DE VEILLEUSE	1
8	C100010	C100010	3/8"NPS X 18" FLEX. CONNECTEUR	1
9	H100066	H100066	3/8"NPS X 1/2" FLARE	1
10	C100072	C100072	1/2" X18" FLEX. CONNECXION	1
11	D300090	D300090	GAZ VALVE	1
12	W200060	W200060	PLATEAU DE GRAVIER	1
13	H200012	H200012	DFC - CPI CABLAGE	1
14	C100020	C100020	PRISE DE COURANT DUPLEX	1
15	PCB	PCB	SKYTECH TELECOMMANDE	1
16	PCB-R	PCB-R	RÉCEPTEUR DE TÉLÉCOMMANDE	1
17	H100140	H100140	7V 10mA CC ADAPTEUR	1
18	H100142	H100142	S.I.T. DFC CONTROL APPAREIL	1
19	G100003	G100003	COMITÉ CÉRAMIQUE DE VERRE	1
20	F200031	F200031	COUVERTURE DE MODULE, NON MONTRÉ	1
21	H100139	H100139	6 VOLT BATTERIE PACK	1
22	C100041	N/A	1/2" NPT X3/8" NPT BRASS ATTELAGE	2
23	F200029-30	F200029-30	ENSEMBLE SUPPORT DE VERRE	4
	XXXXXXXX	XXXXXXXX	DIVERS MEDIA POUR LE PLATEAU	1



GARANTIE À VIE

Les composants suivants sont garantis à vie au propriétaire initial, soumise à preuve d'achat: Chambre de combustion, échangeur de chaleur, grille et brûleurs en acier inoxydable.

GARANTIE DE CINQ ANS

Les composants suivants sont garantis pour cinq (5) ans au propriétaire initial, soumise à preuve d'achat: Bûches en fibre de céramique.

GARANTIE DE BASE

Woodbridge Fireplace Inc. garantie que les composants et les matériaux de votre appareil à gaz sont exempts de défauts de fabrication et de matière pour une période de deux ans suivant la date d'installation. Après l'installation, s'il est déterminé qu'un des composants fabriqué par Woodbridge Fireplace Inc. est défectueux de matériau ou de fabrication, Woodbridge Fireplace Inc., à sa discrétion, remplacera ou réparera le composant défectueux sans frais pour le propriétaire initial. Woodbridge Fireplace Inc. payera également les coûts de main-d'œuvre raisonnables encourus pour le remplacement ou la réparation du composant pour une période de deux ans suivant la date d'installation. Tout demande de réparation couverte par la garantie concernant un produit doit être accompagnée d'une preuve d'achat datée.

Cette garantie à vie limitée est annulée si l'appareil n'a pas été installé par un installateur qualifié conformément aux consignes d'installation. La garantie à vie limitée sera également annulée si l'appareil n'est pas opéré et entretenu conformément aux mode d'emploi fourni avec l'appareil; elle ne couvre pas (1) tout dommage à la brique réfractaire causé par un accident, toute négligence, toute mauvaise utilisation, tout mauvais traitement, toute modification, toute négligence d'autres personnes, y compris l'installation par des installateurs non qualifiés, (2) les frais de retrait, de réinstallation ou de transport des pièces défectueuses, ou (3) tout dommage indirect ou accessoire. Toute réparation doit être effectué par un représentant autorisé.

Cette garantie est formellement au lieu d'autres garanties, expresse ou tacite, y compris la garantie de qualité marchande ou d'aptitude à l'usage et de toute autre obligation ou responsabilité. Woodbridge Fireplace Inc. n'assume aucune autre obligation ou responsabilité en relation avec la vente ou l'utilisation de cet appareil. Dans les états qui ne permettent pas de limite sur la durée d'une garantie implicite, ou qui ne permettent pas l'exclusion de dommages indirects, ces limites d'exclusions peuvent ne pas vous concerner. Vous pouvez également avoir des droits supplémentaires non couverts par la garantie à vie limitée.

Woodbridge Fireplace Inc. se réserve le droit d'enquêter sur toute réclamation au titre de la garantie à vie limitée et de décider de la méthode de règlement.

Pour toute information concernant cette garantie, contacter :

Woodbridge Fireplace Inc.
1305 Meyerside Dr., Mississauga
Ontario, Canada L5T 1C9

Tel.: 1-905-564-3001

www.woodbridgedealer.com